



Vollautomatische Pellet Wohnraum-Heizzentrale  
**Livo Aqua PLUS**

Heizleistung 2,5 -15 kW



Kaminöfen und Kessel für ein warmes Zuhause

### Unsere Mission ist Energieeffizienz

Firevision sieht seine Aufgabe darin, sparsame und ökologische Heizungskessel zu entwickeln, die den höchsten Qualitätsanforderungen entsprechen. Unser Ziel ist es, eine einfache Handhabung des Produkts zu ermöglichen und gleichzeitig die Natur zu schützen. Wir übernehmen Verantwortung für uns und unsere nachfolgenden Generationen.

Besonders stolz sind wir auf unsere österreichische Technologie und die hauseigene Produktionsstätte, in der alle unsere Ideen, Wirklichkeit werden.

GF Dipl. Ing. Thomas Bauer

# Inhalt:

- 1) Brennstoff mit Zukunft - Pellets
- 2) LIVO Aqua PLUS
- 3) Kesselaufbau
- 4) Reinigung & Regelungstechnik
- 5) Pellet Fördersysteme
- 6) Allgemeine technische Daten

# Holzpellets: Brennstoff mit Zukunft

Vorteile von Holzpellets:

## Nachhaltigkeit

Holzpellets sind ein nachwachsender Brennstoff, welcher aus naturbelassenen Sägeabfallprodukten hergestellt wird. Sie tragen daher dazu bei, die Abhängigkeit von fossilen Brennstoffen wie Öl und Gas zu verringern.

## Umweltfreundlichkeit

Holzpellets sind CO<sub>2</sub>-neutral, da bei der Verbrennung von Holzpellets genau so viel CO<sub>2</sub> freigesetzt wird, wie der Baum während seines Wachstums gebunden hat. Damit leisten Sie einen wichtigen Beitrag zum Klimaschutz und in Zukunft heizen Sie somit CO<sub>2</sub> Steuer frei.

## Komfort

Holzpellets können mittels Silowagen angeliefert werden oder als 15kg Säcke gekauft werden. Zur Befüllung von Pelletlagerräumen werden diese von den Silowagen eingeblasen. Mittels vollautomatischer Saug-Fördersysteme werden diese zu den Kesseln transportiert.

## Heizkosten sparen

Holzpellets waren in den letzten 20 Jahren immer deutlich günstiger als die fossilen Brennstoffe. Somit sparen Sie langfristig bei den laufenden Betriebskosten.



## Pellets: Bis zu 98 % weniger Emissionen als Heizöl

CO<sub>2</sub>-Emissionen für je 4.800 kWh, nach Energieträgern

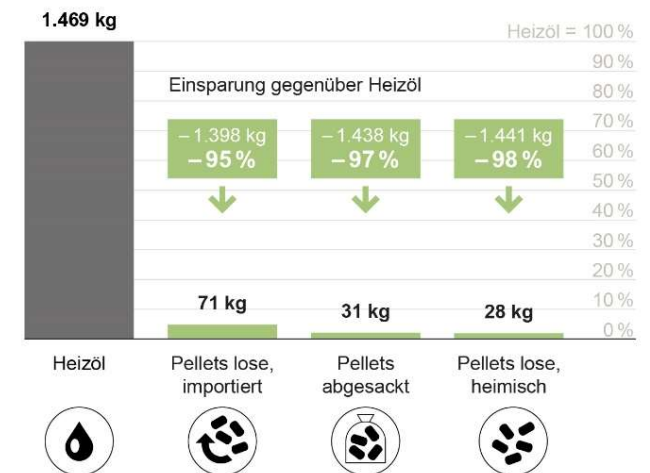

# Pellets – nachwachsender & regionaler Brennstoff

## Wie werden Pellets hergestellt?

Basis für die Pelletproduktion sind die Nebenprodukte, die im Sägewerk bei der Holzverarbeitung anfallen. Dabei handelt es sich um Holzverschnitt, Säge- und Hobelspäne. Die verwendeten Holzsorten sind überwiegend Fichte und Tanne - in kleinen Mengen auch Kiefer und Lärche sowie diverse Harthölzer.

Insgesamt werden 60 Prozent des Holzes als Schnittholz weiterverarbeitet, 40 Prozent bilden die sogenannten Sägenebenprodukte.

In Österreich werden Pellets an 53 Standorten übers ganze Land verteilt produziert. Die meisten Produktionsanlagen befinden sich direkt bei großen Sägewerken. Das Rohmaterial bilden die im Sägebetrieb ohnehin anfallenden Späne.



Pelletsproduktion & Herkunft

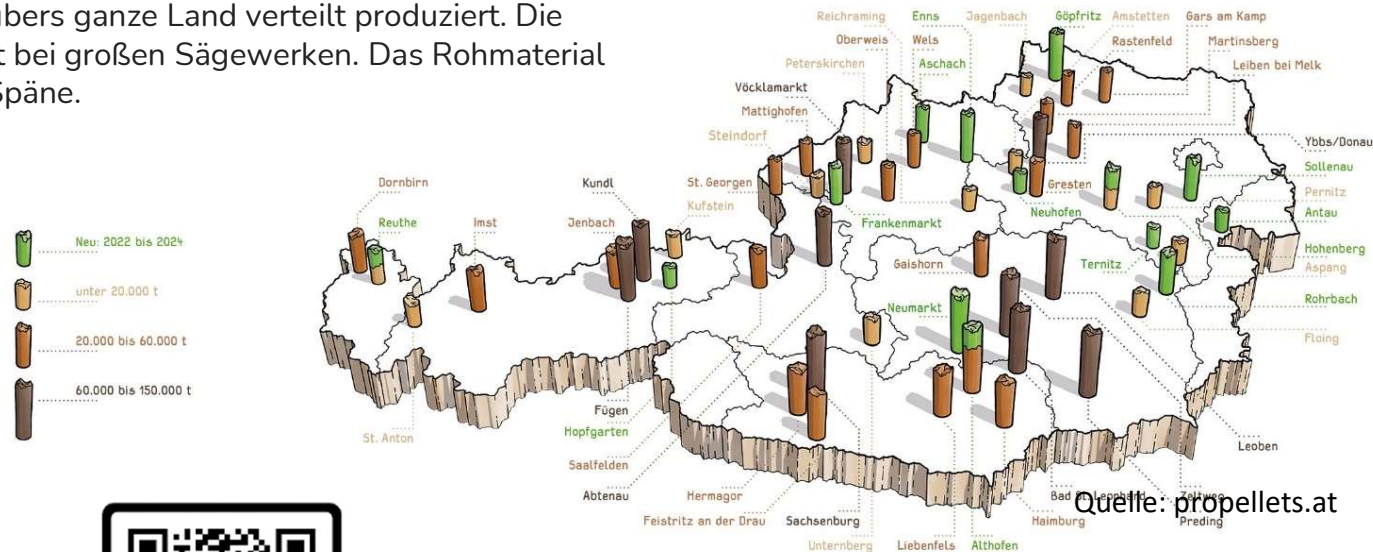

Quelle: propellets.at

Jetzt hohe Förderungen sichern!



Aktuelle Förderungen

# Livo Aqua PLUS

Die perfekte Kombination aus Kaminofen und Zentralheizung in 4ter Generation.

Genießen Sie wohlige Wärme und die Behaglichkeit mit einer Wohnraum-Heizzentrale in Ihrem gesamten Zuhause.

**Wohlige Wärme und Behaglichkeit:** Der Livo Aqua PLUS vereint die Vorteile eines Kaminofens mit der Funktion einer alleinigen Zentralheizung. Er sorgt für wohlige Wärme in Ihrem gesamten Zuhause und schafft ein behagliches Ambiente.

**Vollautomatischer Betrieb:** Der Livo Aqua PLUS kann händisch über den Pelletvorratsbehälter befüllt werden oder optional mit einem Schnecken-/Saugfördersystem automatisch mit Pellet versorgt werden. So können Sie die Wohnraum-Heizzentrale bequem und ohne Aufwand nutzen.

**Hohe Verarbeitungsqualität:** Der Livo Aqua PLUS besticht durch seine hohe Verarbeitungsqualität. Der Korpus mit der widerstandsfähigen Pulverbeschichtung ist in den Farben Weiß, Grau oder Schwarz erhältlich.

**Raumluftunabhängiger und leiser Betrieb:** Der Livo Aqua PLUS ist luftdicht konstruiert und besonders leise im Betrieb. So wird die Verbrennungsluft von außen geholt und Sie können wohlige Wärme des Feuers ohne störende Geräusche genießen.



# Vorteile auf einen Blick

**Platzsparend und zeitlos:** Der Firevision Livo Aqua PLUS ist mit einer Grundfläche von nur 0,38 m<sup>2</sup> sehr platzsparend. Das zeitlose Design passt sich jeder Einrichtung an.

**Geringer Stromverbrauch:** Der Livo Aqua PLUS hat einen geringen Stromverbrauch. Das keramische Zündelement hat in der Startphase eine Leistungsaufnahme von nur 270 Watt für wenige Minuten. In Volllastbetrieb benötigt dieser nur 41 Watt. So sparen Sie wertvolle elektrische Energie und deren Kosten.

**Emissionsarmer Betrieb:** Die verbesserte Brennkammer verbrennt sauber und erfüllt alle gesetzlichen Anforderungen an die Emissionswerte. So ist er eine umweltfreundliche und nachhaltige Alternative zu anderen Heizsystemen.

**Angenehmes Raumwärme:** Der Livo Aqua PLUS sorgt mit einer Leistungsaufteilung von 15 % Wärmestrahlung im Wohnraum und 85 % Heizleistung im Zentralheizungssystem für ein angenehmes Raumklima.

## Empfehlung Einsatz nach Wohnfläche in m<sup>2</sup>

	75	100	125	150	175	200	250	300
Livo Aqua PLUS 9 3,0 - 10 kW								
Livo Aqua PLUS 15 4,5 - 15 kW								

Ist abhängig von Baustandard und Isolationsgrad des Gebäudes, Auslegung durch Ihren Heizungsbauer!



# Livo Aqua PLUS

innovative Pellets-Kesseltechnik für den Wohnraum

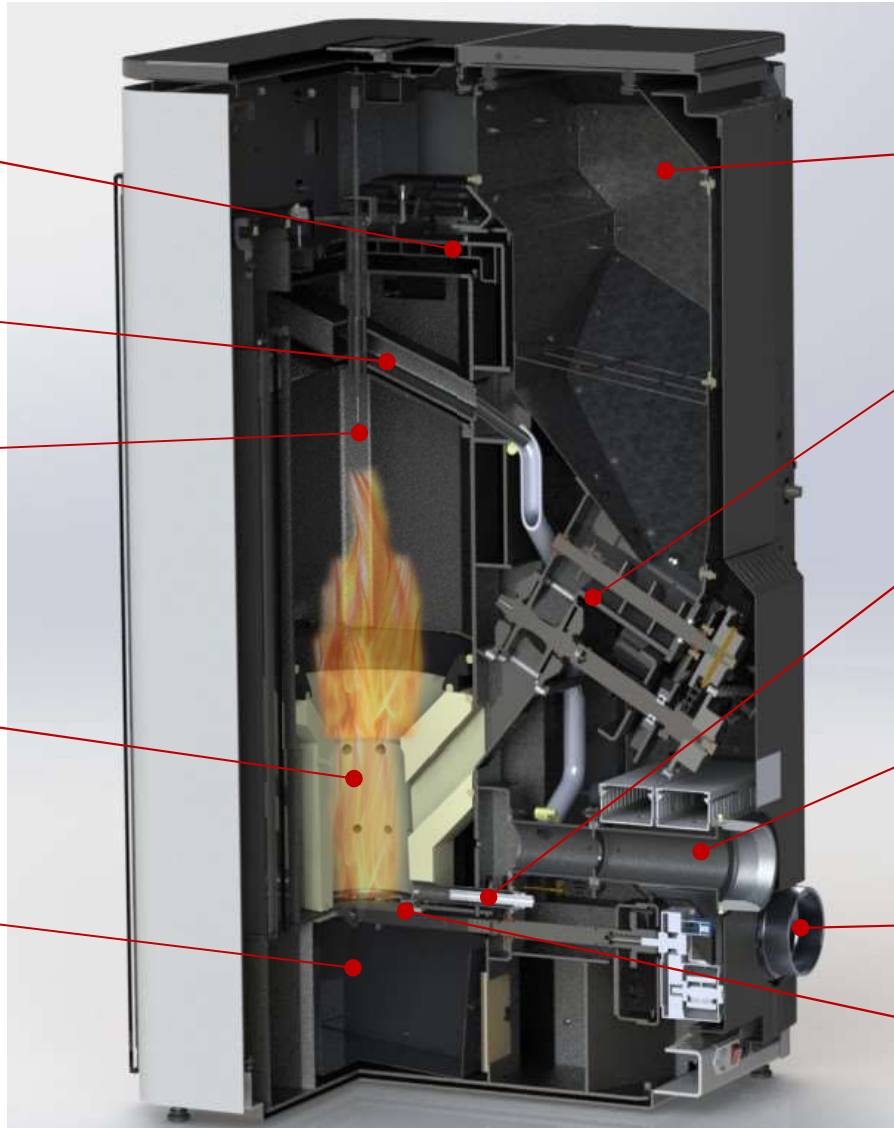

**Im Druckbehälter integrierte Rücklaufanhebung** schützt den Kessel vor Korrosion

**Scheibenspülluft** sorgt für eine saubere Sicht auf die Flamme

**Flammtemperatur Sensor** regelt die Leistung und gleicht Brennstofftoleranzen aus

**Brennkammer mit doppelgestufter Verbrennung** aus Feuerfestbeton mit Silicium Karbid gewährleistet niedrige Emissionen

**Großvolumige Aschenlade** sorgt für lange Entleerungsintervalle

**Vorratsbehälter** mit großer Einfüllöffnung und 30kg Füllraumvolumen zur manuellen oder automatischen Beschickung

**Leise Pellet-Einschubeinheit** mit Motor aus der Medizintechnik und Zellradschleuse zur Rückbrandsicherung

**Langlebiges keramisches Zündelement** mit nur 270W Leistungsaufnahme für wenige Minuten in der Startphase (kein Gebläse erforderlich)

**Verbrennungsluft-Zuführung** für raumluftunabhängigen Betrieb mit Differenz-Druckmessung, um Verbrennungsluft exakt zu regeln. Die Differenzdruckregelung gleicht die unterschiedlichsten Widerstände in der Zuluftleitung und Abgasführung aus

**Drehzahlgesteuertes Saugzuggebläse** sorgt für die richtige Luftmenge

**Automatischer Drehrost** sorgt für saubere Entaschung in der Brennkammer



# Livo Aqua PLUS

Komfort bei Reinigung und Regelung wird groß geschrieben

**Einfache Reinigung von vorne:** Tür auf und Klappe runter. So haben Sie einen einfachen Zugang zur großvolumigen Aschenlade. Diese ist nach ca. 350 kg Pellets Durchsatz zu entleeren. Die weitere Reinigung kann bequem mit einem Aschesauger durchgeführt werden.

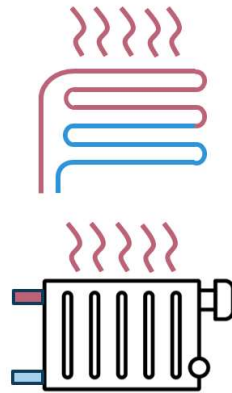
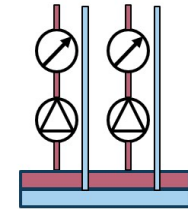
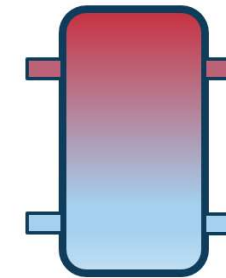

**Voller Komfort mit neuer Regelungstechnik:** Die neue Regelungstechnik ist im Livo Aqua PLUS integriert. Diese steuert die Verbrennungsprozesse als auch die witterungsgeführte Heizkreisregelung.

Diese besteht aus einem hochauflösenden 4,3" Touch Display und aus einer Regelungsplatine und standardmäßig sind 2 gemischte Heizkreis, die Warmwasseraufbereitung und Puffermanagement integriert. Erweiterbar ist die Regelung mit Busmodulen, wo bis zu 4 weitere Heizkreise, 2 Warmwasserkreise und Solar angesteuert werden können.

Die Regelung verfügt über Schnittstellen mit der andere Wärmeerzeuger, wie z.B. Wärmepumpe oder Gasgeräte mit eingebunden werden können.

# Pellet Fördersysteme

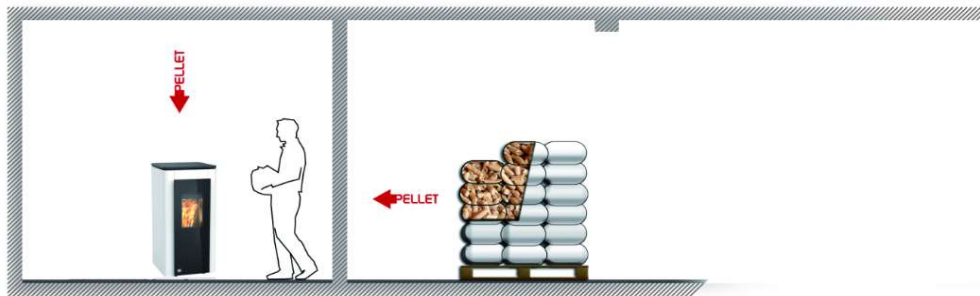

## Beschickung von Hand:

Der Livo Aqua PLUS verfügt über eine große Einfüllöffnung und so können die Pellets einfach mit Sackware befüllt werden. Der integrierte Pelletsbehälter verfügt über ein Fassungsvermögen von ca. 30kg.



## Automatische Beschickung:

Die Pelletbeschickung kann voll automatisiert werden. Die Pellets werden mittels einer Saugturbinen aus dem Pelletlagerraum angesaugt. Bei Ausführung mit 1 Saugturbinen wird ein Stockwerk überwunden bei Ausführung mit 2 Saugturbinen lassen sich über 2 Stockwerke die Pellets befördern.

Die Austragung aus dem Pelletlagerraum kann mittels erweiterbarer Austragungsschnecke erfolgen (erweiterbar bis max. 4 Schneckenmodule) oder mittels Saugsonden. Hier gibt es die Wahl zwischen einer 1 Punkt Absaugung oder manueller Umschalteneinheit für 3 Saugsonden. Auch die Kombination mit einem Maulwurf ist möglich.

Zur Pelletlagerung bieten sich auch Stahlblechtanksysteme oder Gewebesilos an.



Quelle: [www.esp.or.at](http://www.esp.or.at)



Quelle: [www.geoplast.at](http://www.geoplast.at)

# Technische Daten und Aufstellung

Technische Daten	Einheit	Livo Aqua PLUS 9	Livo Aqua PLUS 15
Mindestzugbedarf	Pa		5
Vor- und Rücklauf	Zoll		3/4
Entlerrung	Zoll		1/2
Energielabel			A+
Abmessung / Gewicht	Einheit	Livo Aqua PLUS	
Höhe	mm	1174	
Breite	mm	552	
Tiefe	mm	689	
Gewicht	kg	250	
Rauchrohrhöhe	mm	200	
Zuluftrohrdurchmesser	mm	100	
Leistung	Einheit	Livo Aqua PLUS 9	Livo Aqua PLUS 15
Nennwärmeleistung	kW	3 - 10	4,5 - 14,9
Heizlastauslegung DIN EN 12831		DIN EN 12831	
Brennstoffverbrauch Pellet (Nennlast)	kg/h	ca.2,2	ca. 3,3
Pelletsbehälterkapazität	kg	ca. 30	
Netzanschluss		230 Volt (+/-10%) / 50 Hz	
Durchschnittliche elektrische Leistungsaufnahme	W	< 100	

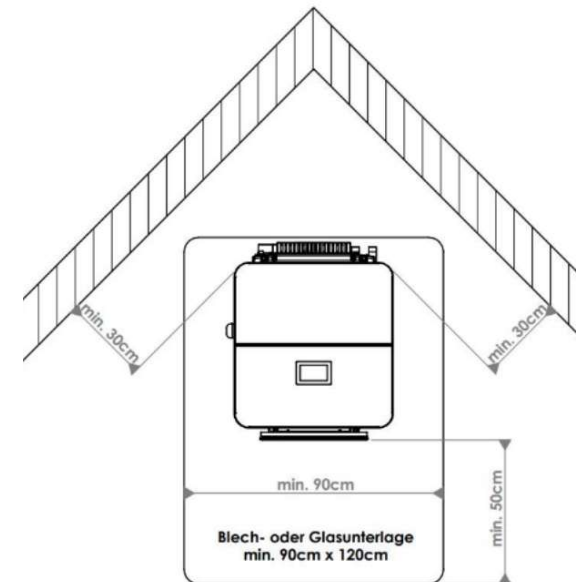
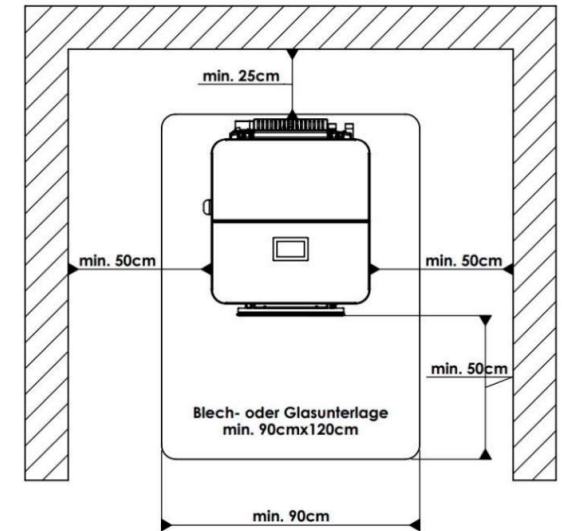



Gewerbestraße 1/Top 2  
5325 Plainfeld  
Austria



[info@firevision.at](mailto:info@firevision.at)



[www.firevision.at](http://www.firevision.at)



+43 6229 2050811

